ROCIA

GESTÄNGE- | FLEXSCHLAUCH- | GELENKKOPFLEUCHTEN







ROCIA.focus SPOT ON: PUNKTGENAUE BELEUCHTUNG

Die Spotleuchte ROCIA.focus überzeugt durch einzigartige Widerstandsfähigkeit: Auch im rauesten Maschinenumfeld bewahrt sie ihre Standfestigkeit und liefert präzise und punktgenaue Beleuchtung. Exakt einstellbare Anbindungen, Optiken mit unterschiedlichen Abstrahlwinkeln und eine flickerfreie Dimmung ermöglichen eine optimale Kontrolle der Kraft modernster High-Power-LEDs.



ROCIA.focus

PERFEKTE TECHNIK – PRÄZISES LICHT

- Wartungsfreie LED-Technologie mit starken High Power LEDs
- Stufenlose und flickerfreie Dimmung
- Eng und breit abstrahlende Varianten
- Exakt einstellbare Gestänge-, Flexschlauch- und Gelenkkopf-Varianten
- Extrem widerstandsfähige Vollmetallausführung mit schlagfester Blende und hoher Schutzart
- Anschluss an Maschinen- oder Netzspannung
- Integriertes Netzteil und innenliegendes Kabel



Exakt einstellbar.

Ob zweiteiliges Gestänge mit Federentlastung im Fußgelenk, elastischer Flexschlauch mit zusätzlichem Kopfgelenk oder Gelenkkopf mit einstellbarer Friktion: Die ROCIA.focus lässt sich punktgenau positionieren. Unter Berücksichtigung der benötigten Freiheitsgrade und der verfügbaren Montagemöglichkeiten bringt ROCIA.focus das Licht somit in jedem Fall ganz genau dort hin, wo es benötigt wird.

Extra effizient.

ROCIA.focus bietet: Abstrahlwinkel von 10° oder 40° für optimale Anpassung an Umgebung und Sehaufgabe; exakte Abstimmung von Optiken und LEDs für Beleuchtungsstärken von bis zu 30000 lx trotz geringer Baugröße; zuschaltbare Dimmfunktion für flickerfreie Dimmung bis 30 %. Auch ungedimmt spart ROCIA.focus im Vergleich zu entsprechenden Halogenleuchten bis zu 90 % Energie. Und dank der LED-Lebensdauer von mindestens 50000 h ist kein Leuchtmittelwechsel nötig!



Extrem robust.

Der Leuchtenkopf und das Gestänge aus Aluminium, der Flexschlauch aus Stahl, die Gelenke aus Druckguss, sowie Kabel und Dichtungen aus besonders resistenten Materialien, verleihen der ROCIA.focus eine sehr lange Lebensdauer. Die vollständig geschlossene Bauweise verhindert zudem das Eindringen von Flüssigkeiten, Staub oder Fremdkörpern und schützt Elektronik und Elektrik vor Beschädigungen.

Exzellent angeschlossen.

Die Weitbereichselektronik und der integrierte Gleichrichter der ROCIA.focus liefern in einem Anschlussspannungsbereich von 12 – 28 VAC bzw. 12 – 40 VDC eine konstante Lichtleistung. Gestänge- und Flexschlauchleuchten sind auch mit integriertem Netzteil verfügbar, sodass sie direkt und ohne Steckernetzteil an Netzspannung von 100–240 VAC betrieben werden können.

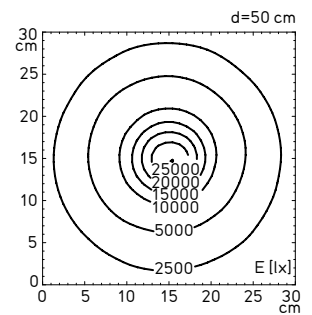
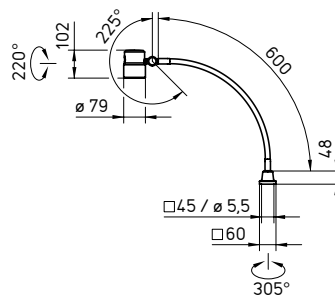
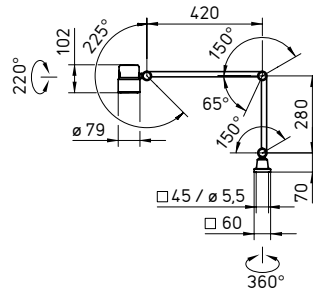

Beleuchtungsstärke mit 10°-Optik

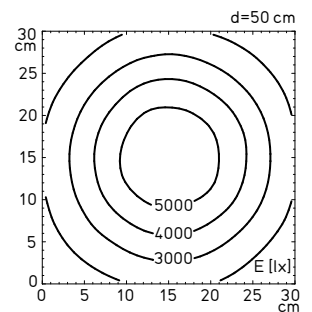
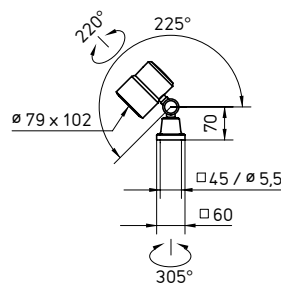



Beleuchtungsstärke mit 40°-Optik



ROCIA focus kompakt

- Farbtemperatur neutralweiß 5000 K
- Farbwiedergabe $R_a > 80$
- Abstrahlwinkel 10° oder 40°
- Schwarz und farblos eloxiertes Aluminiumgehäuse, 3 mm starkes Sicherheitsglas
- Teil-federentlastetes Gestänge, Flexschlauch oder Kopfgelenk
- Mit Taster im Leuchtenkopf (Gestänge-/Flexschlauchleuchte) zum Schalten und Dimmen oder ohne Taster (Gelenkkopfleuchte)
- Anschlussspannung 100 – 240 VAC (mit Trafo) oder 12 – 28 VAC / 12 – 40 VDC (ohne Trafo)
- Maximal zulässige Umgebungstemperatur $T_{a_{max}}$ bis 40 °C (ohne Trafo)
- LED-Lebensdauer (L70) > 60000 h
- Schutzart IP67; Schutzklasse I (mit Trafo) oder III (ohne Trafo)
- Lieferung mit ca. 3 m Anschlussleitung und Schukostecker Typ CEE 7/7 (mit Trafo) oder freien Litzenenden (ohne Trafo)
- Verschiedene Befestigungen als Zubehör



Gestängeleuchten

 Werkzeugmaschinen		 Holzbearbeitungsmaschinen		 Textilmaschinen	
Bestückung Leistung	Betriebsgerät Anschlusswert	Abmessungen Besonderheit	E_m E_{max}^*	Modell Bestell-Nr.	
LED	Trafo integriert	–	5088 lx ¹	RFD 600/850/D	
9,5 W	100 – 240 V, 50/60 Hz	10°-Optik, dimmbar	30053 lx ¹	113 181 000 - 006 791 31	
LED	Trafo integriert	–	3255 lx ¹	RFD 600/850/D	
9,5 W	100 – 240 V, 50/60 Hz	40°-Optik, dimmbar	5600 lx ¹	113 181 000 - 006 801 67	
LED	–	–	5088 lx ¹	RFD 600/850/DS	
8,5 W	12 – 28 VAC, 12 – 40 VDC	10°-Optik, dimmbar	30053 lx ¹	113 182 000 - 006 801 10	
LED	–	–	3255 lx ¹	RFD 600/850/DS	
8,5 W	12 – 28 VAC, 12 – 40 VDC	40°-Optik, dimmbar	5600 lx ¹	113 182 000 - 006 802 08	

Flexschlauchleuchten

 Werkzeugmaschinen		 Holzbearbeitungsmaschinen		 Textilmaschinen	
Bestückung Leistung	Betriebsgerät Anschlusswert	Abmessungen Besonderheit	E_m E_{max}^*	Modell Bestell-Nr.	
LED	Trafo integriert	–	5088 lx ¹	RFF 600/850/D	
9,5 W	100 – 240 V, 50/60 Hz	10°-Optik, dimmbar	30053 lx ¹	113 183 000 - 006 689 96	
LED	Trafo integriert	–	3255 lx ¹	RFF 600/850/D	
9,5 W	100 – 240 V, 50/60 Hz	40°-Optik, dimmbar	5600 lx ¹	113 183 000 - 006 802 51	
LED	–	–	5088 lx ¹	RFF 600/850/DS	
8,5 W	12 – 28 VAC, 12 – 40 VDC	10°-Optik, dimmbar	30053 lx ¹	113 184 000 - 006 802 72	
LED	–	–	3255 lx ¹	RFF 600/850/DS	
8,5 W	12 – 28 VAC, 12 – 40 VDC	40°-Optik, dimmbar	5600 lx ¹	113 184 000 - 006 802 85	

Gelenkkopfleuchten

 Werkzeugmaschinen		 Holzbearbeitungsmaschinen		 Textilmaschinen	
Bestückung Leistung	Betriebsgerät Anschlusswert	Abmessungen Besonderheit	E_m E_{max}^*	Modell Bestell-Nr.	
LED	–	–	5088 lx ¹	RFJ 600/850/S	
8,5 W	12 – 28 VAC, 12 – 40 VDC	10°-Optik	30053 lx ¹	113 185 000 - 006 686 13	
LED	–	–	3255 lx ¹	RFJ 600/850/S	
8,5 W	12 – 28 VAC, 12 – 40 VDC	40°-Optik	5600 lx ¹	113 185 000 - 006 802 93	

* E_m = mittlere Beleuchtungsstärke; E_{max} = maximale Beleuchtungsstärke; ¹ Messfeld 30 x 30 cm/Messabstand 50 cm

ROCIA.planar

LICHT AUF VOLLER FLÄCHE

Die Flächenleuchte ROCIA.planar überzeugt alle Praktiker durch ihre Vollmetallausführung. Das 3D-Kopfgelenk, die hohe Beleuchtungsstärke und die hervorragende Lichtqualität garantieren exakte Einstellbarkeit und setzen Maßstäbe in puncto Ergonomie. Die effiziente und wartungsfreie LED-Technologie reduziert zudem die Betriebskosten und verbessert die Umweltbilanz.



ROCIA.planar

TECHNIK IN PERFEKTION

- Wartungsfreie LED-Technologie mit starkem und homogenem Licht
- Exakt einstellbares Gestänge mit 3D-Kopfgelenk
- Extrem widerstandsfähige Vollmetallausführung mit schlagzäher Blende und hoher Schutzart
- Integriertes Netzteil und innenliegendes Kabel zum Anschluss an Netzspannung

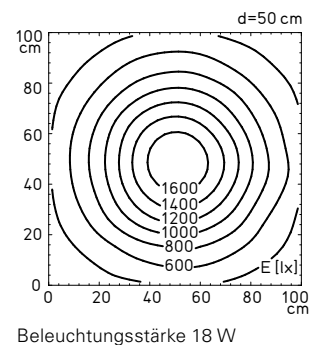
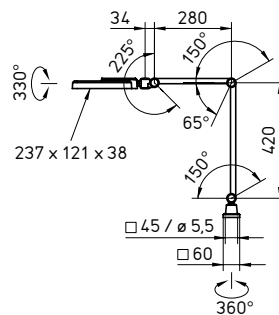

ROCIA.planar kompakt

- Farbtemperatur neutralweiß 5000 K
- Farbwiedergabe Ra > 80
- Entblendung über opal weiße Blende
- Schwarz lackiertes Aluminiumgehäuse, Kunststoffblende aus PC
- Teil-federentlastetes Gestänge
- Mit Schalter im Leuchtenkopf
- Anschlussspannung 100 – 240 VAC
- LED-Lebensdauer (L70) > 50000 h
- Schutzart IP67; Schutzklasse I
- Lieferung mit ca. 3 m Anschlussleitung und Schukostecker Typ CEE 7/7
- Verschiedene Befestigungen als Zubehör



Werkzeugmaschinen



Holzbearbeitungsmaschinen



Textilmaschinen

Bestückung Leistung	Betriebsgerät Anschlusswert	Abmessungen Besonderheit	E_m E_{max}^*	Modell Bestell-Nr.
LED 18 W	integriert 100 – 240 V, 50/60 Hz	– –	783 lx ¹ 1752 lx ¹	RPD 1700/850 113 458 000 - 006 689 76

* E_m = mittlere Beleuchtungsstärke; E_{max} = maximale Beleuchtungsstärke; ¹ Messfeld 100 x 100 cm/Messabstand 50 cm

STAMMSITZ DEUTSCHLAND

Herbert Waldmann GmbH & Co. KG
Postfach 50 62
78057 VILLINGEN-SCHWENNINGEN
DEUTSCHLAND
Telefon +49 7720 601- 0
Telefon +49 7720 601- 100 (Vertrieb)
Telefax +49 7720 601- 290
www.waldmann.com
sales.germany@waldmann.com

FRANKREICH

Waldmann Eclairage S.A.S.
Zone Industrielle
Rue de l'Embranchement
67116 REICHSTETT
FRANKREICH
Telefon +33 3 88 20 95 88
Telefax +33 3 88 20 95 68
www.waldmann.com
info-fr@waldmann.com

ITALIEN

Waldmann Illuminotecnica S.r.l.
Via della Pace, 18 A
20098 SAN GIULIANO MILANESE (MI)
ITALIEN
Telefon +39 02 98 24 90 24
Telefax +39 02 98 24 63 78
www.waldmann.com
info-it@waldmann.com

NIEDERLANDE

Waldmann BV
Lingewei 19
4004 LK TIEL
NIEDERLANDE
Telefon +31 344 631019
Telefax +31 344 627856
www.waldmann.com
info-nl@waldmann.com

ÖSTERREICH

Waldmann Lichttechnik Ges.m.b.H.
Gewerbepark Wagram 7
4061 PASCHING/LINZ
ÖSTERREICH
Telefon +43 7229 67400
Telefax +43 7229 67444
www.waldmann.com
info-at@waldmann.com

SCHWEDEN

Waldmann Ljusteknik AB
Skebokvarnsvägen 370
124 50 BANDHAGEN
SCHWEDEN
Telefon +46 8 990 350
Telefax +46 8 991 609
www.waldmann.com
info-se@waldmann.com

SCHWEIZ

Waldmann Lichttechnik GmbH
Benkenstrasse 57
5024 KÜTTIGEN
SCHWEIZ
Telefon +41 62 839 1212
Telefax +41 62 839 1299
www.waldmann.com
info-ch@waldmann.com

GROSSBRITANNIEN

Waldmann Lighting Ltd.
10 Millfield House
Croxley Green Business Park
WATFORD WD18 8YX
GROSSBRITANNIEN
Telefon +44 1923 800030
Telefax +44 1923 800016
www.waldmann.com
info-uk@waldmann.com

USA

Waldmann Lighting Company
9 W. Century Drive
WHEELING, ILLINOIS 60090
USA
Telefon +1 847 520 1060
Telefax +1 847 520 1730
www.waldmannlighting.com
waldmann@waldmannlighting.com

CHINA

Waldmann Lighting (Shanghai) Co., Ltd.
Part A11a, No. Five Normative Workshop
199 Changjian Road, Baoshan
SHANGHAI, P.R.C. 200949
CHINA
Telefon +86 21 5169 1799
Telefax +86 21 3385 0032
www.waldmann.com
info-cn@waldmann.com

SINGAPUR

Waldmann Lighting Singapore Pte. Ltd.
77A Neil Road
SINGAPORE 088903
SINGAPORE
Telefon +65 6275 8300
Telefax +65 6275 8377
www.waldmann.com
sales-sg@waldmann.com

INDIEN

Waldmann Lighting Pvt. Ltd.
Plot No. 52
Udyog Vihar
Phase-VI, Sector-37
GURGAON-122001, HARYANA
INDIA
Telefon +91 124 412 1600
Telefax +91 124 412 1611
www.waldmann.com
sales-in@waldmann.com